

S620H IP 防水三合一全能王

SMART 系列



产品参数

光学系统

光源：Philips MSD Platinum 19 R LL，420W

色温：可达6700K

光源寿命：5000小时

照度：可达140000lux@20m

扫描

水平扫描：540° 或 630°（16bit精度扫描）

垂直扫描：270°（16bit精度扫描）

自动纠错的复位功能

颜色系统

CMY混色系统

1个色片盘：14个色片+白光，半色效果，色片可任意定位，带双向旋转的彩虹效果

图案系统

1个旋转图案盘：8个可插拔式的旋转图案片+1个白圆，带图案抖动和图案任意定位功能，图案外径：16.3mm

1个固定图案盘：14个图案片+白圆

效果

调焦

变焦范围：光束模式：2.3° -28°；图案模式：5.5° -42°；染色模式：11° -40°

自动调焦

2个棱镜盘：4阶条形棱镜+8棱镜，可正反方向旋转，并具有棱镜定位功能，16个宏功能

雾化系统

调光：0-100%线性调光

频闪：最高可达25Hz，可以选择随机频闪或脉冲频闪

防护等级

IP65

显示

显示屏：采用5按键设计，方便编辑菜单；带可充电式电池，无需上电就可以进入菜单设地址码和进行其他设置；待机15秒后按键自动上锁设置，防止误操作，长按菜单键3秒后激活按键

复位检测设置：长按左右键锁住水平垂直扫描复位，可支持灯具在飞机箱内即完成复位检测

软件

7个内置程序可供选择

通过DMX数据线升级

可从控制台完成更改DMX地址码，机器重设等功能

显示灯具和光源使用时间

2种通道模式：25/36国际标准通道

控制

输入信号隔离保护功能

高温自动保护

RDM协议

电气参数

电源：AC200-240V, 50/60Hz

整灯功率：600W

尺寸重量

产品尺寸：395.14X269.8X700.53mm

包装尺寸（纸箱）：808X475X385mm

净重：25kg

毛重（纸箱）：29.2kg

特效

尺寸图

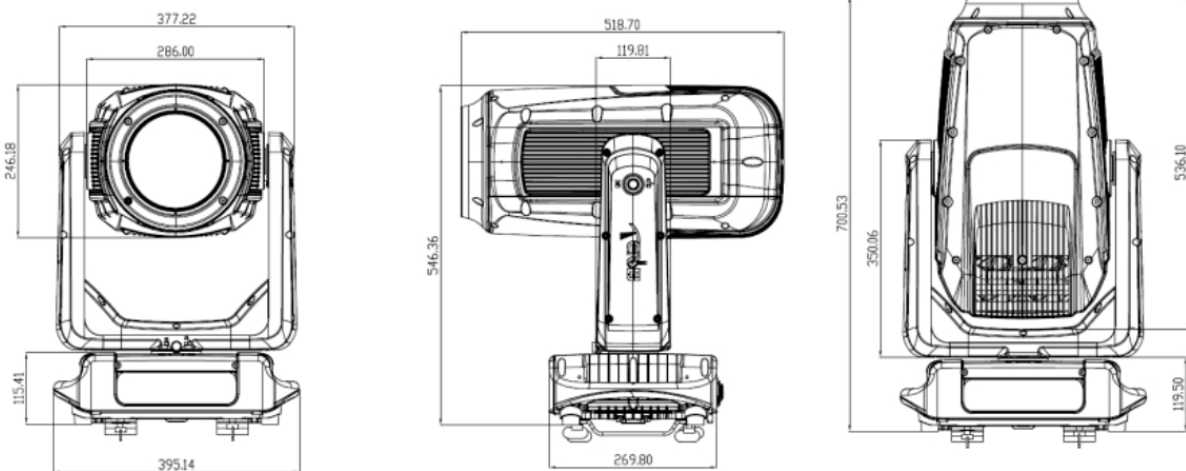

照度图

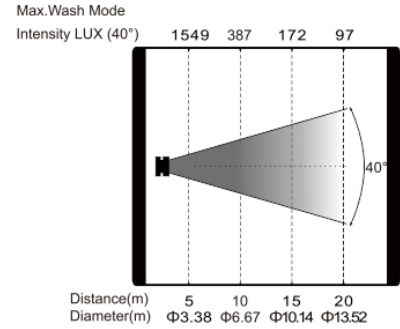
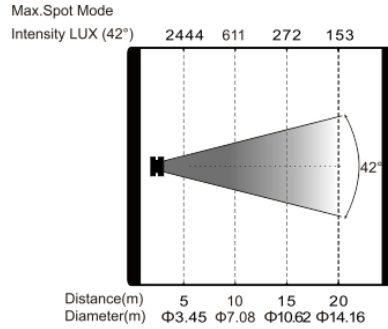
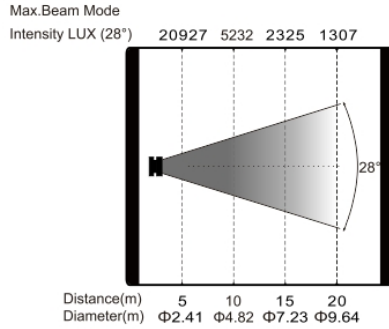
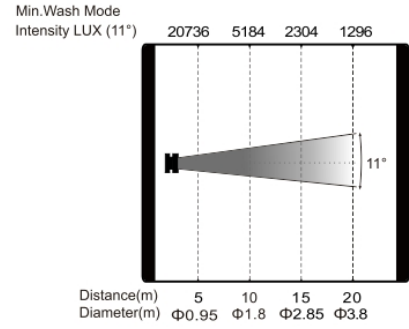
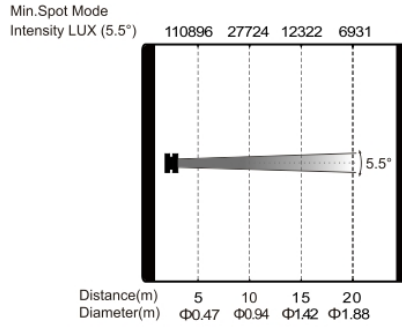
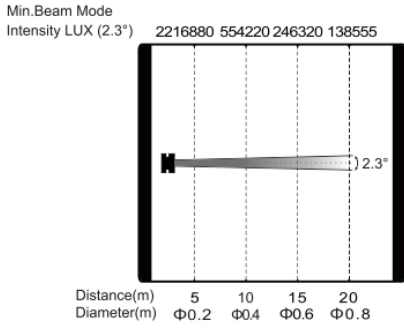

通道表

产品参数及图片仅供参考，更改恕不另行通知，具体以实物为准，本公司保留最终解释权。